

STAR ASIA NETWORK

国家 / 公司名 Country / Company Name	联系方式 Contact	国家 / 公司名 Country / Company Name	联系方式 Contact
1 Japan STAR SEIKI CO., LTD. 3-133, Akita, Ohguchi-cho, Niwa-gun, Aichi Pref., 480-0132, JAPAN	TEL +81-587-95-7572 FAX +81-587-95-7573	17 China STAR SEIKI TAIWAN, INC.	TEL +886-2-2836 0039 FAX +886-2-2835 9987
2 China 星精机械(上海)有限公司 上海市徐汇区桂平路555号46栋208室	TEL +86-21-5423 4571 FAX +86-21-5423 4570	18 China STAR SEIKI TAIWAN, INC. TAICHUNG OFFICE	TEL +886-4-2463 1361 FAX +886-4-2463 1691
3 China 星精机械(上海)有限公司 大连分公司	TEL +86-411-8756 2176 FAX +86-411-8756 2937	19 China STAR SEIKI TAIWAN, INC. TAINAN OFFICE	TEL +886-6-273 8985 FAX +886-6-273 8948
4 China 星精机械(上海)有限公司 天津分公司	TEL +86-22-5838 7675 FAX +86-22-5811 2975	20 Korea STAR SEIKI KOREA CO., LTD.	TEL +82-32-817 0770 FAX +82-32-817 0771
5 China 星精机械(上海)有限公司 青岛分公司	TEL +86-532-5556 5517 FAX +86-532-5556 5518	21 Thailand STAR SEIKI (THAILAND) CO., LTD.	TEL +66-2-651-0285 FAX +66-2-651-0288
6 China 星精机械(上海)有限公司 苏州事务所 ★有常设展示厅	TEL +86-512-6805 8385 FAX +86-512-6805 8250	22 Thailand STAR SEIKI (THAILAND) CO., LTD. PRACHINBURI BRANCH	MOB +66-8-9927 4610
7 China 星精机械(上海)有限公司 武汉事务所	TEL +86-27-8425 3500 FAX +86-27-8479 2646	23 Singapore STAR SEIKI SINGAPORE PTE. LTD.	TEL +65-6555-1391 FAX +65-6555-1392
8 China 星精机械(上海)有限公司 深圳分公司 ★有常设展示厅	TEL +86-755-2962 2620 FAX +86-755-2962 2341	24 Malaysia STAR SEIKI (SINGAPORE) PTE. LTD. K.L. BRANCH	TEL +60-3-8601-2293 FAX +60-3-5621-0518
9 China 星精机械(上海)有限公司 余姚事务所	TEL +86-574-6253 2721	25 Malaysia STAR SEIKI (SINGAPORE) PTE. LTD. J.B. BRANCH	TEL +60-7-598-7271 FAX +60-7-598-7275
10 China 星精机械(上海)有限公司 广州分公司	TEL +86-20-3708 4205 FAX +86-20-3708 4277	26 Indonesia PT. STAR SEIKI INDONESIA	TEL +62-21-7191729 FAX +62-21-7198870
11 China 星精机械(上海)有限公司 厦門事务所	TEL +86-592-5779 994 FAX +86-592-5779 994	27 Indonesia PT. STAR SEIKI INDONESIA SURABAYA BRANCH	TEL +62-31-5453414
12 China 星精机械(上海)有限公司 重慶分公司	TEL +86-23-6036 0877 FAX +86-23-6036 0968	28 Philippines STAR SEIKI PHILIPPINES INC.	TEL +63-49-544-0652 FAX +63-49-502-7953
13 China 星精机械(上海)有限公司 成都分公司	TEL +86-28-6549 5545	29 Vietnam STAR SEIKI (VIETNAM) CO., LTD.	TEL +844-3772-6270 FAX +844-3772-6271
14 China 星塔机械(深圳)有限公司	TEL +86-755-2724 6653 FAX +86-755-2724 6650	30 Vietnam STAR SEIKI (VIETNAM) CO., LTD. HO CHI MINH BRANCH	TEL +848-6297-9431 FAX +848-6297-9481
15 China 中日龙(襄陽)机电技术开发有限公司	TEL +86-710-331 1813 FAX +86-710-332 0152	31 India STAR SEIKI INDIA PRIVATE LIMITED	TEL +91-024-420-6807
16 China STAR SEIKI (HONGKONG) CO., LTD.	TEL +852-2687 6745 FAX +852-2690 4322	32 India STAR SEIKI INDIA PRIVATE LIMITED CHENNAI OFFICE	TEL +91-444-202-9923



STAR
Quality First

因改良等原因,规格及外观有所改变时,恕不另行通知,敬请包涵。
All stated here is subject to change without advance notice.
产品如有不详之处,欢迎联络贵司就近营业所。
If there is anything unknown about the product,
Please feel free to contact with our nearest office.

星精机械(上海)有限公司 上海市徐汇区桂平路555号46栋208室
STAR SEIKI (SHANGHAI) CO., LTD. TEL:021-54234571 FAX:021-54234570
http://www.starseiki.cn

星精机械(上海)有限公司 深圳分公司
广东省深圳市宝安区沙井镇博岗松山工业区松山西路6号
TEL:0755-29622620 FAX:0755-29622341

ASIA
2024.03

STAR

(FAST)

Factory Automation with STAR Technology

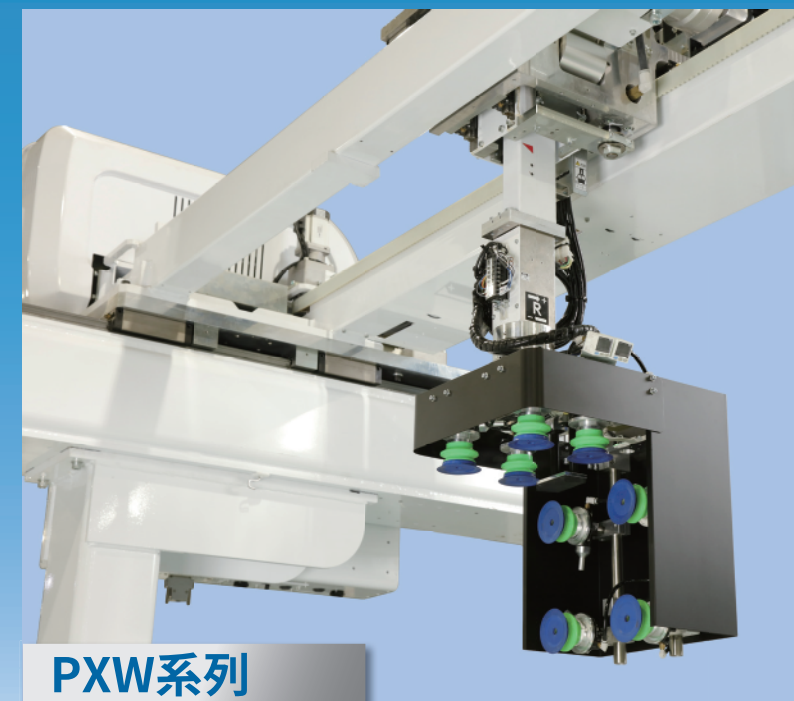
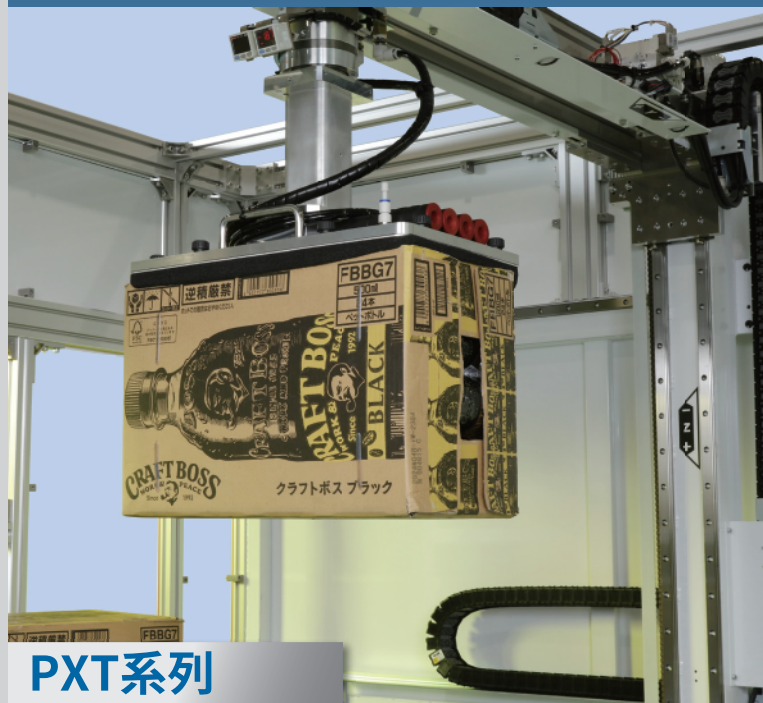

装箱机器人
码垛机



扫码观看视频

星精机械(上海)有限公司
STAR SEIKI (SHANGHAI) CO., LTD.
http://www.starseiki.cn

代替人工

轻松改善装箱作业问题

装箱作业问题

人手不足

想要实现自动化,但空间有限

现场天花板过低,
无法引进机器人

无法安装压缩机

没有熟练操作机器的人才



STAR装箱码垛机可以解决以下课题

2024年问题

减少货车载货、等待的时间

出入库体制的改善

装箱作业效率化

2030年问题

仓库内作业人手严重不足的改善

工作方式改革（出勤时间、薪资）

更加效率化和
自动化

还可对应此类课题



- ☑ 女性多、高年龄者多的工厂
- ☑ 粉尘·高温·低温·多湿的环境下
- ☑ 长时间连续作业
- ☑ 指定数量装箱
- ☑ 货物倒塌风险

现在正在进行研究、引进到各种行业的拆码垛应用中。

食品



化妆品



医药品



仓库



饮料



导入效果

导入案例

- 往6轮推车转载
- 导入2台PXW-1535



人员

工作人员10名 → 工作人员 **1** 名

9名工作人员可
分配到其他工作

处理数

3,500箱/日 → **7200** 箱/日

生产线上
作业效率改善
提高生产力

人工费

1,350万日元/年 → **324** 万日元/年

大幅减少人工费

容易导入

可在低天花板的车间现场设置

像无尘车间等有限高的场所也可以导入使用

低天花板的工作区域设置案例



在有限的空间内有效利用动作方向

即使增加托盘，也可在同方向高效率进行作业。

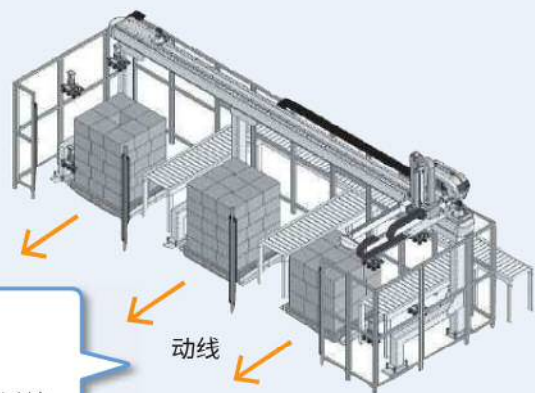

63%
空间削减
(与多关节机器人比较)

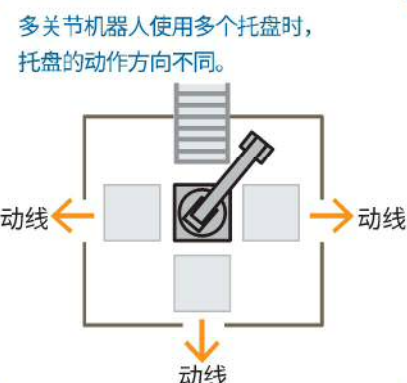

可低成本导入使用



可利用机械手的部品，降低生产成本。

有 35%
客户使用
(2023年4月~10月我司实绩)

运用方便

重劳力 空间 全高 效率 成本
—— 装箱作业课题 5重点 ——

可将人手分配到其它必须人工作业的岗位上

从重劳力中解放宝贵的人力，分配到其他必须人工作业的岗位上，提高效率。



触摸屏配置 轻松操作

操作面板是触摸屏，操作简单。



7英寸
宽屏界面

实用的安全对策

活用机械手的经验，将其运用至实际的安全防护对策中，还可根据客户的需求，个别定制安全防护对策。



装有脚轮，现场变更布局时，可安全移动。
(PXT系列标准配置)

操作员意外进入运行区域内时，机器会立即停止。
(PXT系列标准配置)



导入案例

PXT-1220：食品公司



PXW-1550：药品公司



装箱作业效率化(参考)

容易理解
效果值得期待

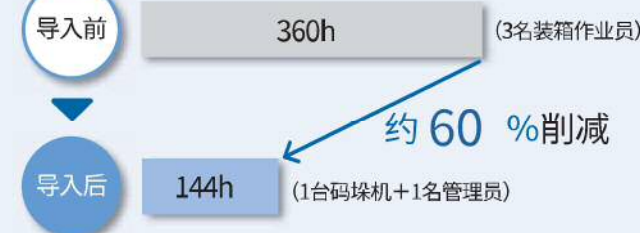

数据仅供参考，条件不同会有所不同。

低全高码垛机 PXT系列

PXT-1220A/PXT-1220+/
PXT-1235

PXT-1220+



PXT-1220A

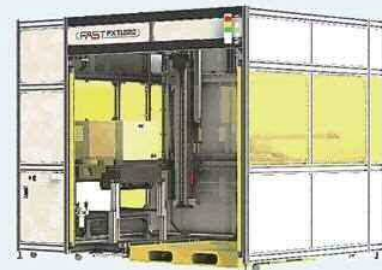

更加提高了
操作性

可搬重量

20 kg PXT-1220A/
PXT-1220+
(含夹具重量)

35 kg PXT-1235
(含夹具重量)

处理能力

8箱 /min PXT-1220A/
PXT-1220+

10箱 /min PXT-1235

※基于本公司评价基准的数值

尺寸

PXT-1220A
2,385(L)×2,025(W)×2,000(H) mm

PXT-1220+
2,685(L)×2,025(W)×2,000(H) mm

PXT-1235
2,488(L)×1,980(W)×2,214(H) mm

※W、H不含信号灯

可使用T11型~T14型托盘

可灵活对应装箱作业。

T11型

1,100(L)
×
1,100(W)

T14型

1,100(L)
×
1,400(W)

常用托盘尺寸

食品、医药品	:1,100(L)×1,100(W) mm
冷冻食品	:1,200(L)×1,100(W) mm
饮料	:1,100(L)×900(W) mm
化妆品	:1,220(L)×1,220(W) mm



(PXT-1200+标准配置)

带脚轮,可轻松移动

根据现场布局变更、运转情况等,
可自由移动。



扫码观看视频



对应A3尺寸的货物

可对应尺寸在450(L)×310(W)mm的货物。



选项

托盘供给机

托盘排出对应
(从托盘上卸货)

机器人吸着式夹具

伺服夹具

吸着式夹具例
(滑移夹具) PAT.P



已申请专利(2021年5月21日)

托盘供给机例



扫码观看视频

部品种类 1,400 种以上

夹具零配件

请前往eins安宜思商城下单选购 <http://www.eins1.cn>



低全高复式码垛机 PXL系列

PXL-1535

多层堆叠，全高仅
2,421mm



扫码观看视频

PXL-1535

装载高度为1,700mm、
选项可对应至2,300mm

(※托盘150mm)

托盘的更换
(T14~T11型)较容易



1,700mm

调整货物的偏差
定位输送带

(※输送带另外销售)

复式行程码垛机 PXW系列

PXW-1420/PXW-1535/
PXW-1550

PXW-1420标准型

可灵活调整行程

可对应狭小空间

高性价比

高可搬重量对应

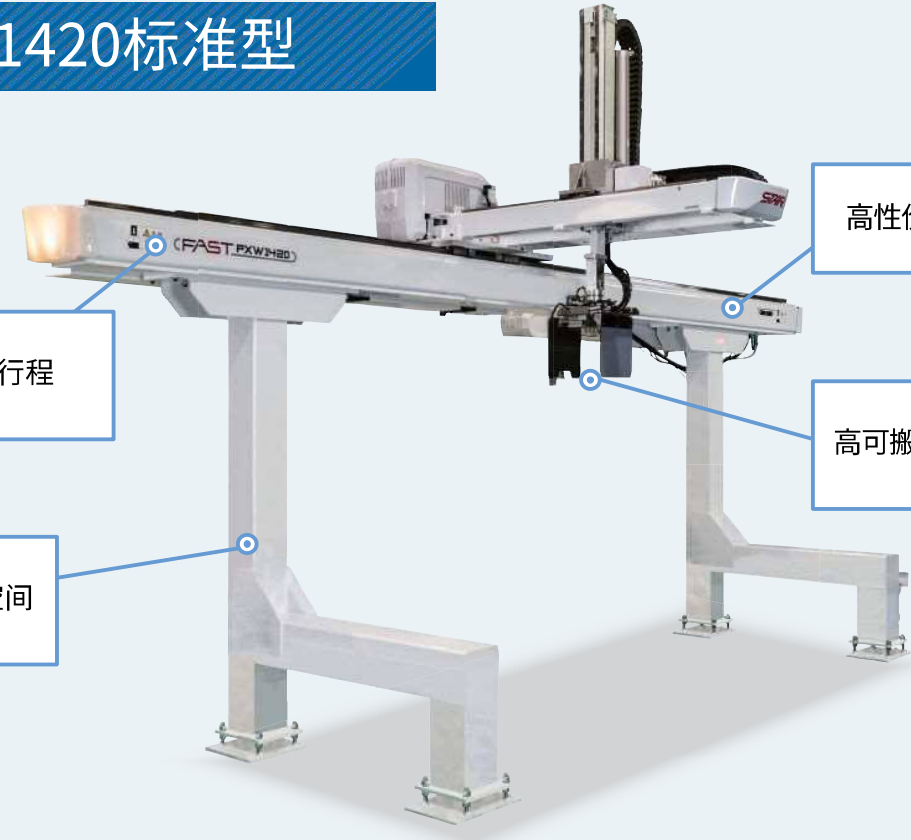

扫码观看视频

2个托盘式样
(PXW-1420)

- 2种货物的分类
- 更换托盘待机

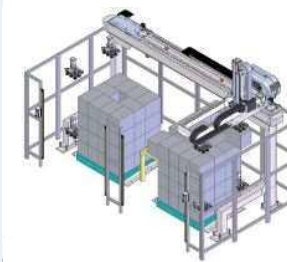

托盘转载式样
(PXW-1420)

- 往6轮推车转载

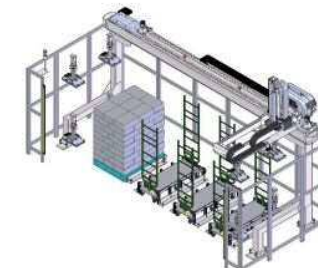

对比多关节机器人
节约63%的空间设计

多关节机器人的
设置空间

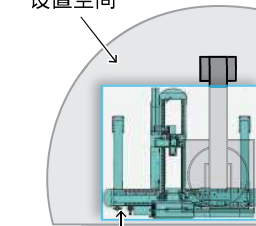

码垛机节省
63% 空间

PXW系列的设置空间

便于托盘的更换

可以一边修正多层堆叠容易发生的
纸箱移位一边更换托盘。



低全高,可多层堆叠

与PXW-1535相比,高度降低了1114mm,
但是堆叠的高度相同。

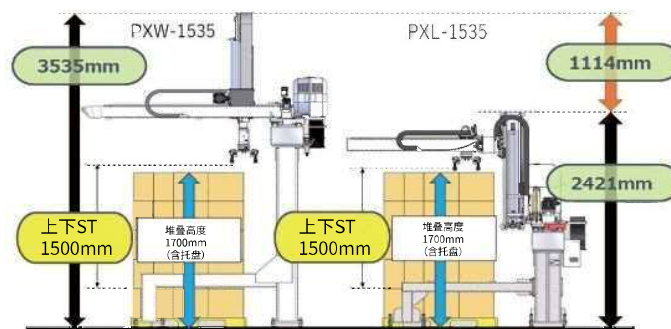

PXW-1535和PXL-1535对比 ※ OP行程为800mm时

可搬重量

35 kg
PXL-1535
(含夹具重量)

处理能力(更换)

10 箱
/min
PXL-1535
※基于本公司评价基准的数值

尺寸(标准机)

PXL-1535
4,913(L)×2,323(W)×2,421(H) mm

可搬重量

- 20 kg PXW-1420 (含夹具重量)
- 35 kg PXW-1535 (含夹具重量)
- 50 kg PXW-1550 (含夹具重量)

处理能力

10 箱
/min
PXW-1420/
PXW-1535/
PXW-1550

尺寸

- PXW-1420
4,748(L)×2,390(W)×3,486(H)mm
- PXW-1535
4,748(L)×2,390(W)×3,567(H)mm
- PXW-1550
4,671(L)×2,668(W)×3,748(H)mm

